

Yo voy al médico



# ¿Por qué voy al médico?

Yo voy al médico una vez al año a revisión

Pero yo puedo ir también si:

Si yo tengo fiebre



Si a mí me duele la cabeza



Si me duele una parte de la cabeza

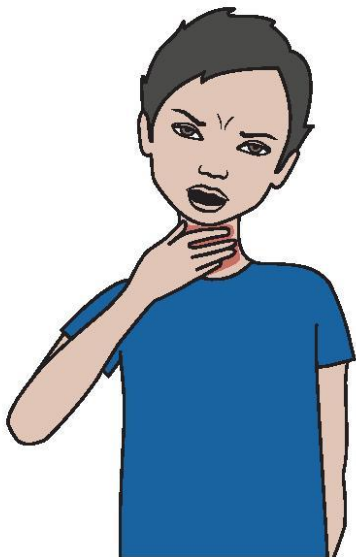

Si me duele la garganta



O las orejas



Si me duelen los ojos



O la nariz

Si me duele una parte del cuerpo

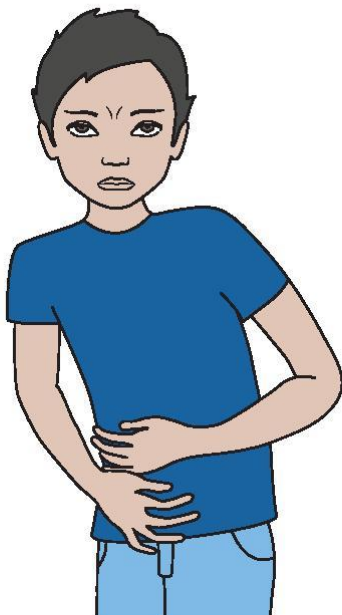

Si me duele la tripa



O la espalda



Si me duele el brazo



O la pierna

# Si yo tengo problemas en la piel



Si yo tengo picores



O manchas rojas



Si yo tengo granitos



O heridas

Si yo tengo otro problema

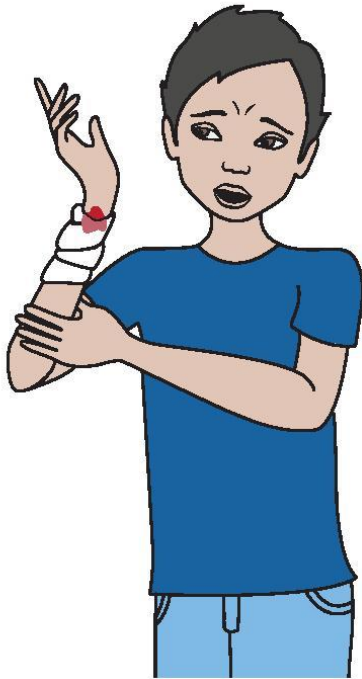

Si me he hecho una herida



O toso



O si no oigo bien





Si vomito



Si estoy estreñado



O si tengo diarrea

Si yo no me siento bien



Si yo estoy triste



Si yo duermo mal

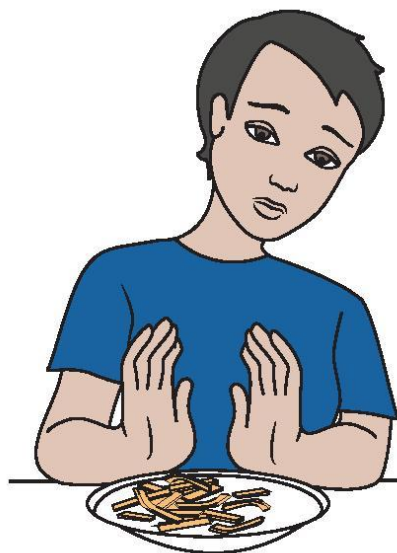

Si yo no tengo hambre



Si estoy muy cansado



Yo enseño dónde me duele

DELANTE

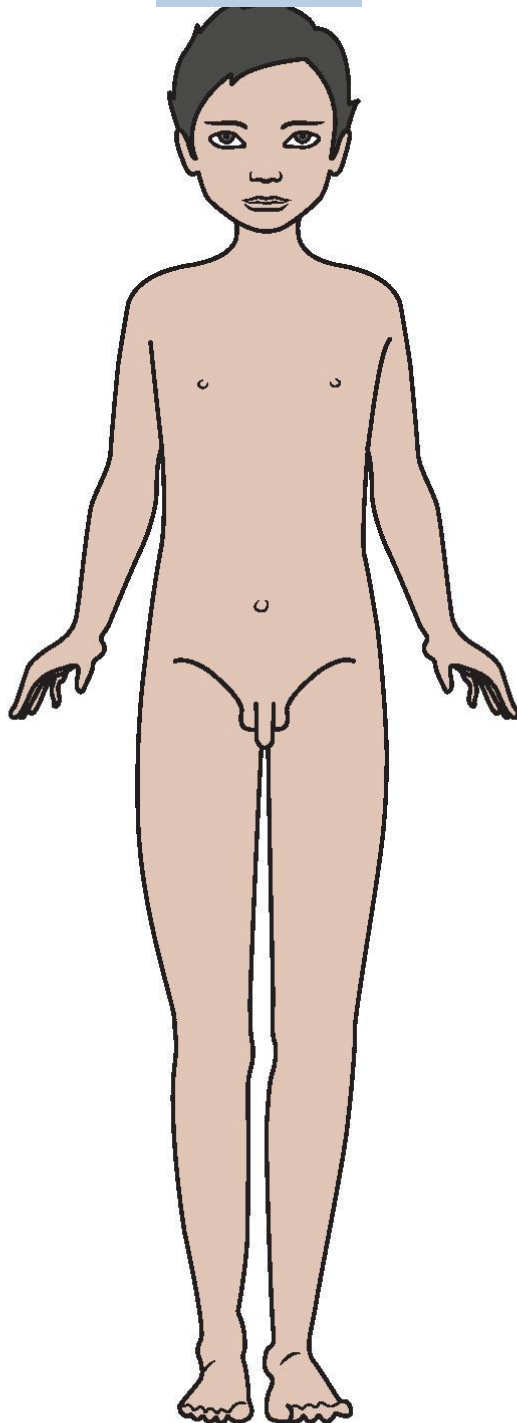

DETRÁS

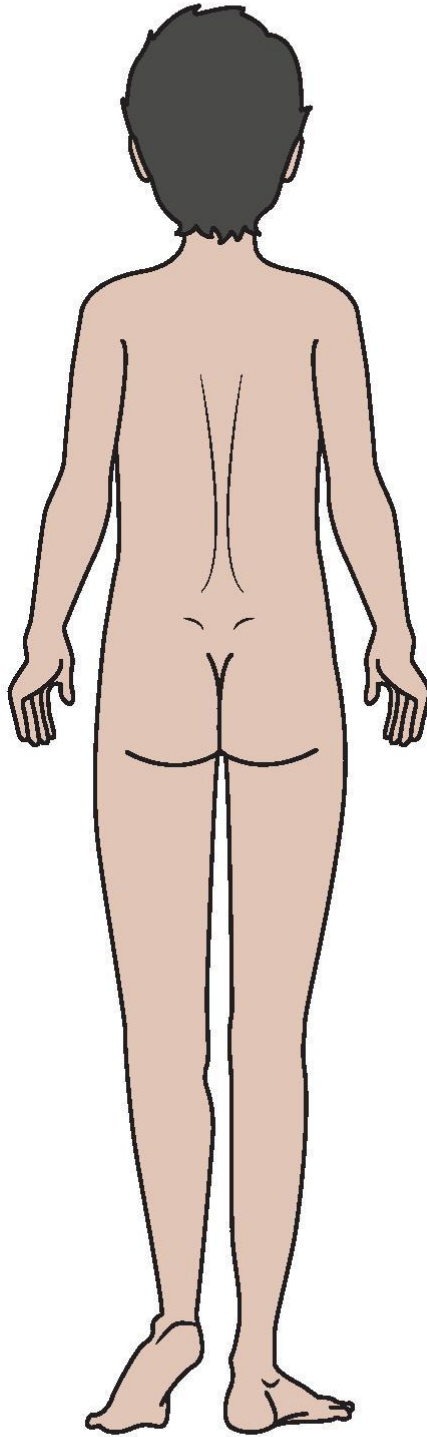

Tengo que ver al médico para:



Que me haga una receta



Que me haga un informe



Para ponerme una vacuna

# ¿Cómo es la visita al médico?

Me acompaña alguien



El médico me saluda

El médico me pregunta por qué he ido a verle

Escribe en su ordenador lo que le digo

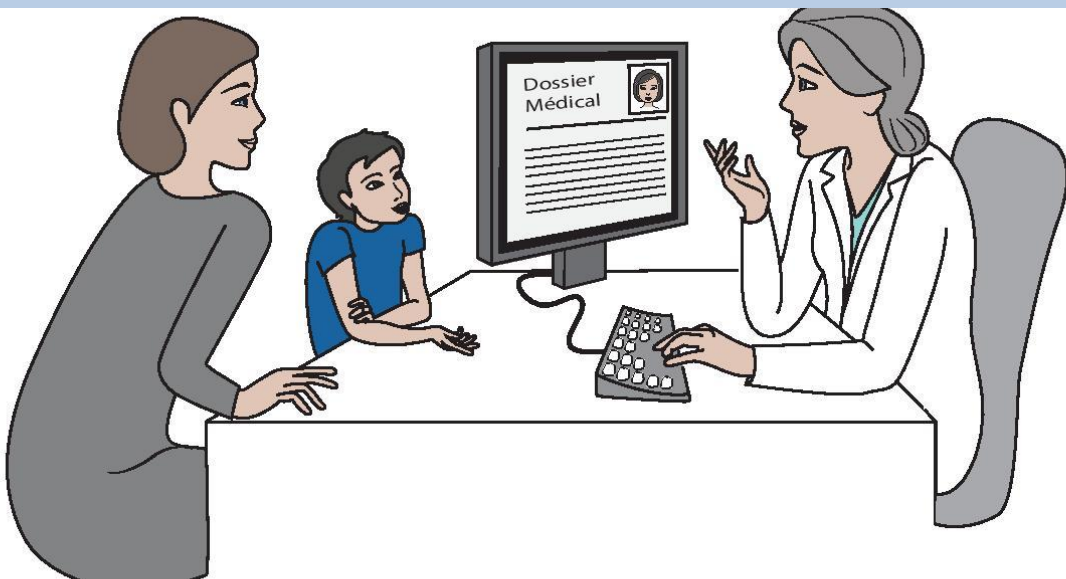

DOCUMENT DE TRAVAIL pour évaluation et test  
© CoActis Santé

## El médico me mide

Yo me pongo de pie contra la barra  
Los talones tocan la barra  
Pongo la cabeza recta  
El médico me toca el pelo con la barra

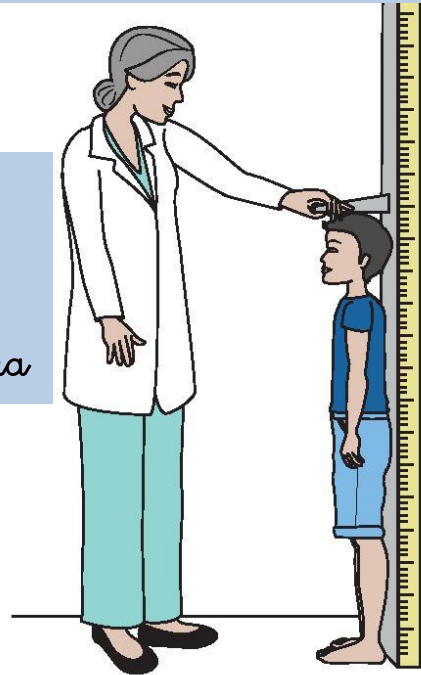

## El médico me pesa

Yo me subo al peso

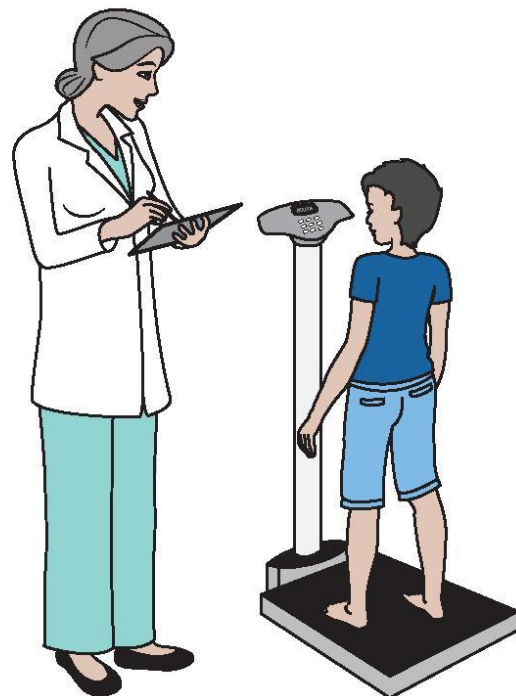

El médico me pide que me quite algunas ropas

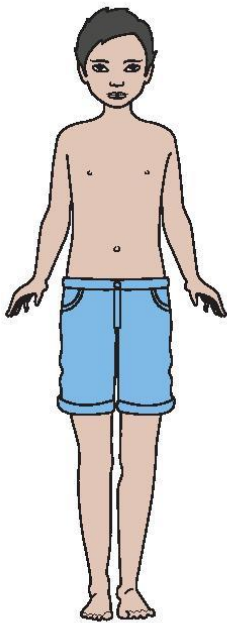

De arriba

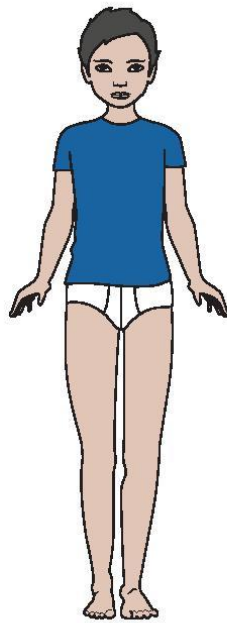

De abajo

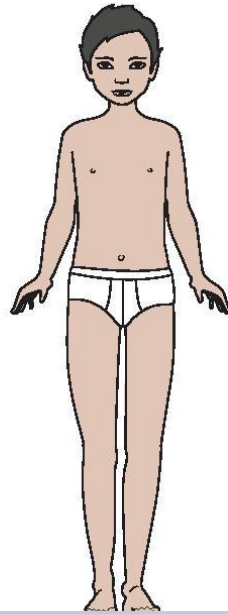

De arriba y  
de abajo

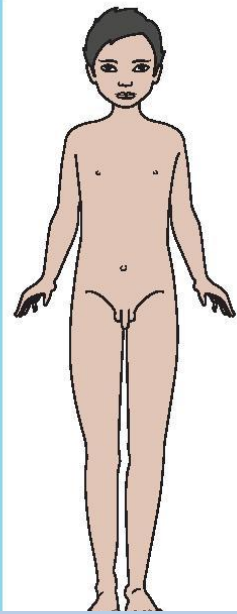

A veces también la  
ropa interior

El médico me dice que me tumbe en la camilla

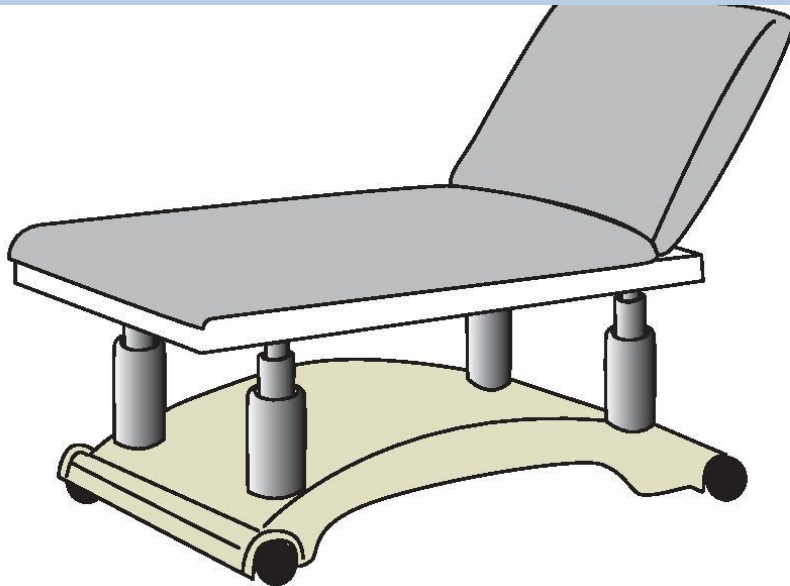

La camilla parece una cama muy alta



# El médico me ausculta en varias posiciones

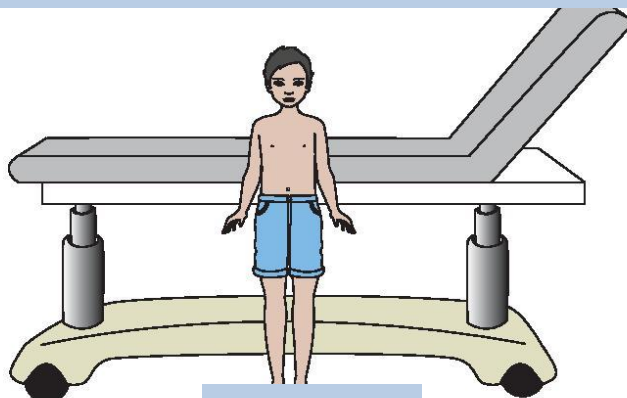

De pie

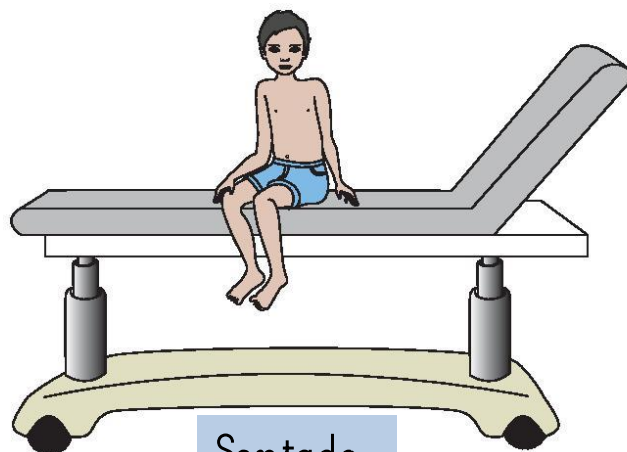

Sentado

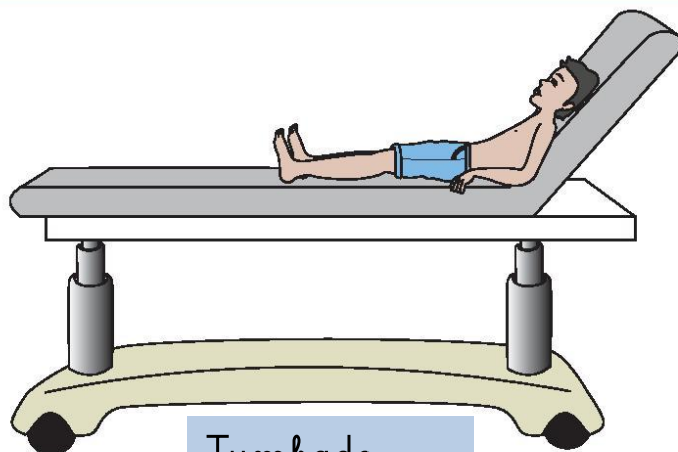

Tumbado

El médico me toma la tensión

Utiliza un aparato para tomar la tensión

Tiene una bomba



Y un brazalete que se pone en mi brazo

Yo estiro el brazo y el médico hincha el brazalete

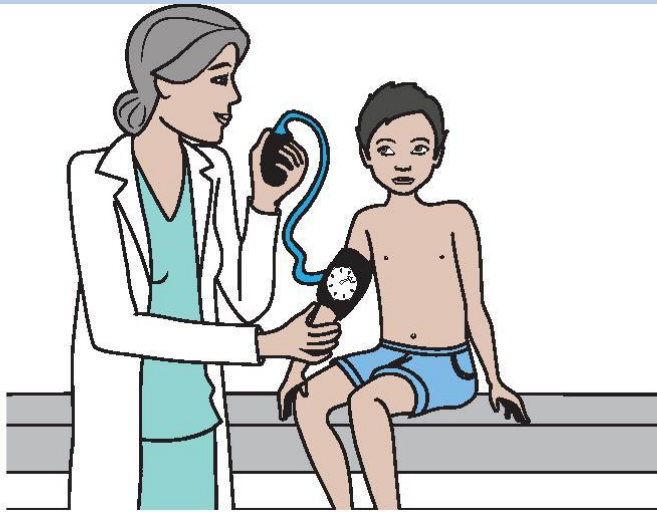

El brazalete aprieta mi brazo

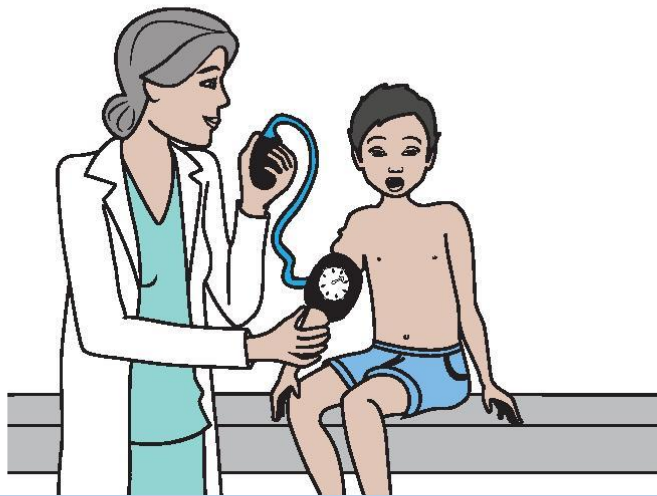

Se hincha mucho mucho y luego de deshincha

El médico me ausculta para escuchar los ruidos de mi cuerpo

Para auscultarme utiliza un estetoscopio



Esto lo pone en sus oídos

Por aquí oye los ruidos



Después pone el estetoscopio:



En mi pecho

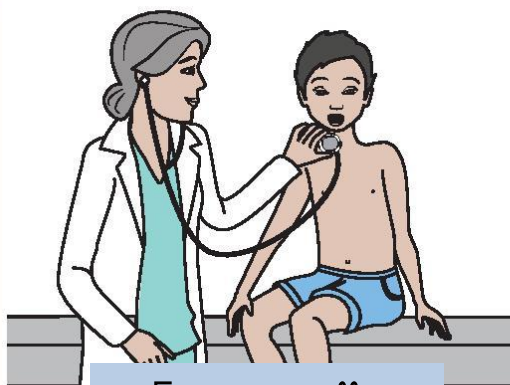

En mi cuello

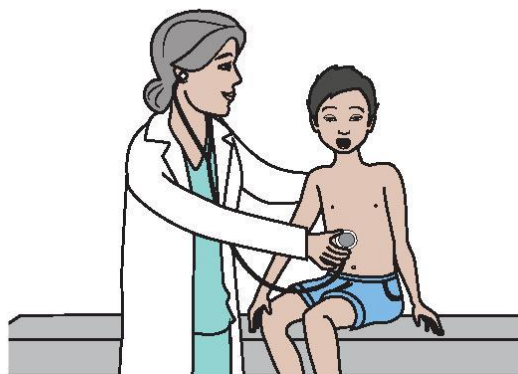

En mi tripa



En mi espalda



El médico me puede pedir que respire fuerte abriendo la boca



El médico me puede pedir que tosa



El médico me puede pedir que no respire

IENT DE TRAVAIL pour évaluation et test  
Coactis Santé

El médico me palpa para buscar dolores o bultos

El médico apoya sus manos en una parte de mi cuerpo

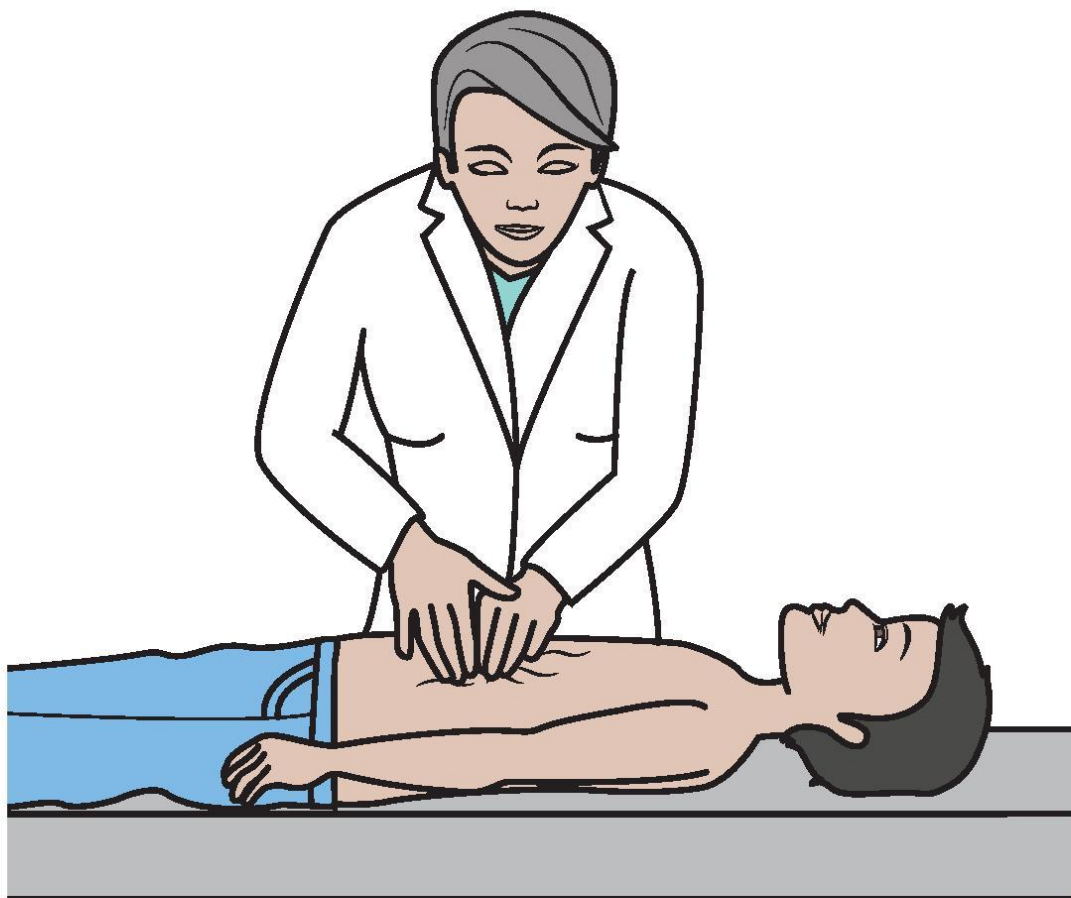

Puede que apoye fuerte

El médico me preguntará si me duele donde apoya

El médico me mira la garganta

El médico me pide que abra la boca.

Apoya un palito en mi lengua

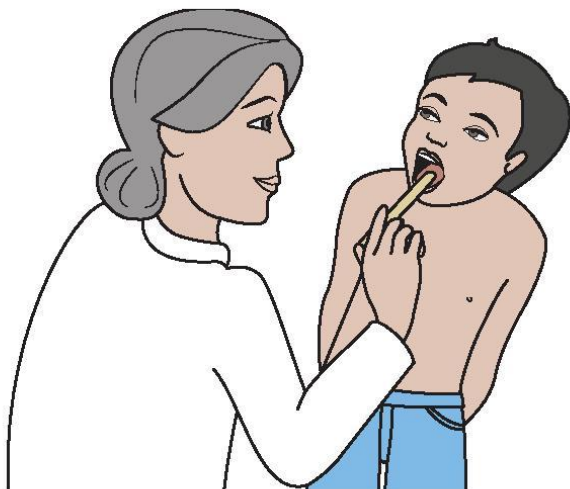

El palito es de madera

Para verme bien el fondo de la boca usa una luz



Quizá meta un bastoncito de algodón en mi garganta





El médico me mira los oídos con un pequeño aparato

Se llama otoscopio

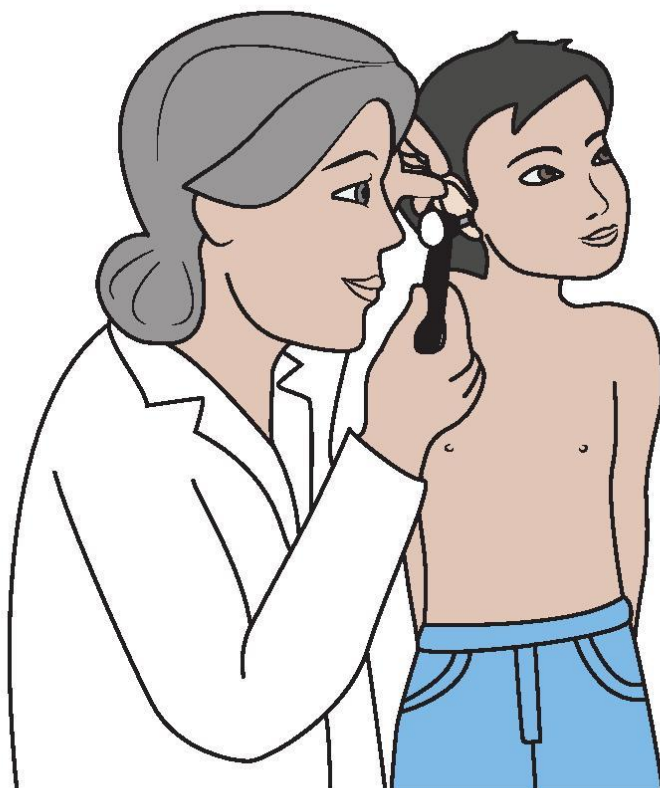

El médico se pone cerca de mi mejilla.  
Para ver mejor tira suavemente de mi oreja.

# El médico me mira si tengo fiebre

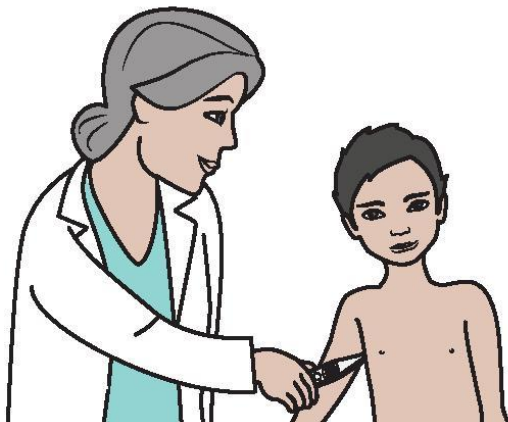

Pone el termómetro en la axila

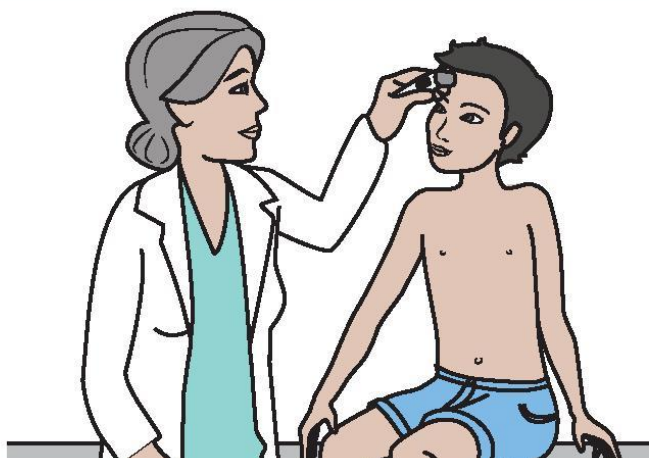

Pone el termómetro sobre la frente

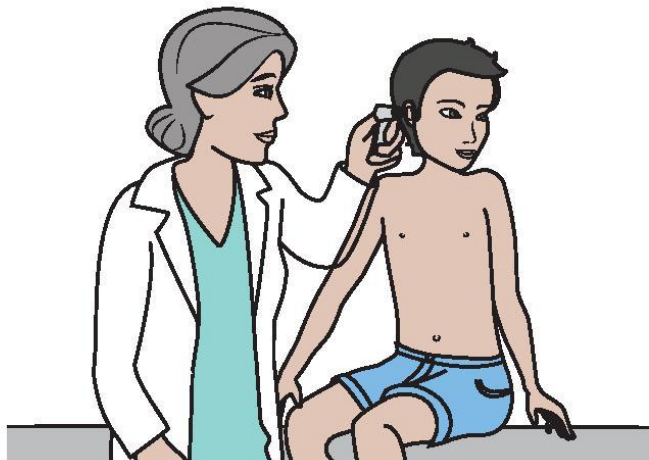

Pone el termómetro en la oreja

El médico me puede poner una vacuna

Para que no me duela puede adormecer mi piel poniendo dos horas antes:

Una pomada para adormecer mi piel

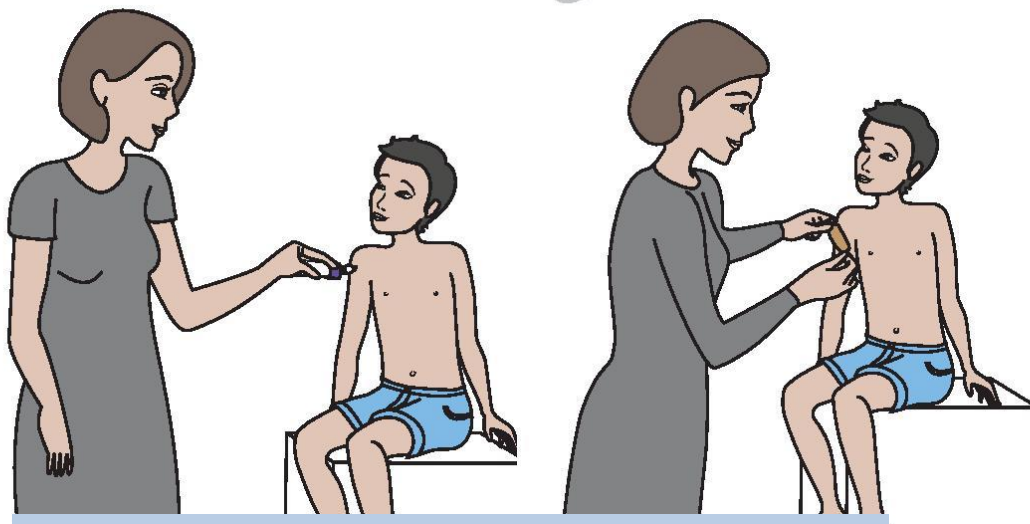

Se pone una tirita encima de la pomada

Un parche anestésico

Se parece a una tirita grande

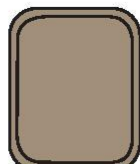

exterior

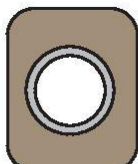

interior

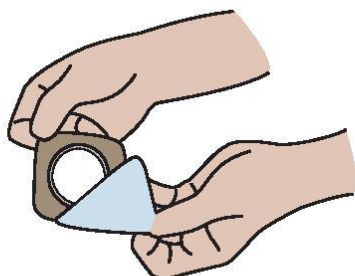

El médico me limpia la piel con un algodón

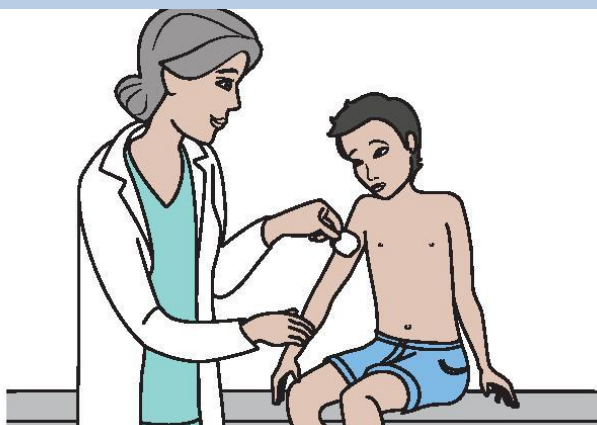

El médico me pincha con la jeringa y me pone la vacuna



El médico me pone una tirita



# La revisión ha terminado

Yo me visto y el médico me explica todo



El médico puede hacerme una receta, enviar un informe a un especialista, darme la baja o pedir más pruebas médicas

Todo lo que le digo al médico es un secreto entre nosotros. Puedo contarle todo.

